



“e deck”は長年にわたり緊急車両の開発・製造で培ったノウハウを生かした  
安心の品質と高いコストパフォーマンスを実現

What's e deck(イーデッキ) 『3つの“e”が緊急自動車を支える』

emergency(緊急) + electronic(電子) + easy(使い易く)

deck(支える)

5つのPOINT

**POINT 01** ピクトグラムを採用し直感的に判別できるフロントパネル

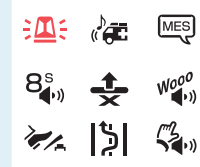

**POINT 02** 録音再生機能を全機種標準装備(最大合計500秒)



**POINT 03** グローブをはめていてもわかる操作性に優れたスイッチ類



**POINT 04** 車に馴染むデザインとイルミネーションで一体感を創出



**POINT 05** 培ったノウハウで安心の品質



救急車オリジナル

**POINT 01** 救急車が安全に走行できるよう接近が認知されやすいサイレン音を研究

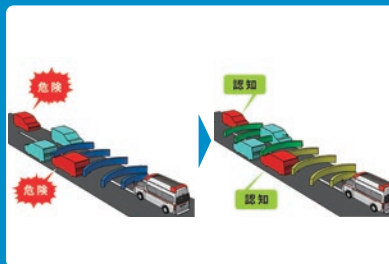

**POINT 02** さらに操作性の向上を高めるTCDオプションとして、ステアリングスイッチを用意



**POINT 03** TCDオプションのアクティビコン(光)とサイレン(音)を連動、安全性向上に寄与



※画像はイメージです。

音声メッセージ(初期登録データ)

以下のデータが登録されております。納車後に変更や追加が可能です。(全18チャンネル)

チャンネル	メッセージ内容	音声	No.
1	こちらは救急隊です。現場付近は救急車の出入りが非常に多くなっています。救急車の妨げにならないよう道路を広くおいてください。	女性声	016
2	事故車両から燃料が漏れています。火災の発生の恐れがありますので、現場周辺では火気を使用しないでください。	女性声	021
3	ただ今この付近で、救急通報がありました。通報された方、若しくは目撃された方は、近くの救急隊員までお知らせください。	女性声	018
4	救急隊が到着しました。これから救急活動を開始しますので、ご協力をお願いします。また、二次災害の危険性も考えられますので、救急隊の指示に従ってください。	女性声	056
5	こちらは救急隊です。これから高度救急活動のため、ドクターヘリが着陸しますのでご協力をお願いします。ドクターヘリの着陸・離陸の際は、大変危険です。砂などが飛散しますので、窓を閉め、飛散物に注意してください。ご迷惑をおかけしますが、ご協力をお願いします。	女性声	063
6	救命活動にご協力ありがとうございます。	女性声	051
7	こちらは消防署です。救急車は限りの貴重な資源です。尊い命を救うため正しい利用を心がけましょう。	女性声	084
8	こちらは消防署です。気温が非常に高くなっていますので、熱中症には十分ご注意ください。	女性声	081
9	救急車が通ります。道路を譲ってください。 An ambulance is approaching. Please make way.	女性声	089
10	ご協力ありがとうございました。Thank you for your cooperation.	女性声	093
11	An ambulance is approaching. Please make way. 救护车通过、请让路。(救急車が通ります。道をあけてください。)	女性声	083
12	左へ曲がります。ご注意ください。	女性声	035
13	右へ曲がります。ご注意ください。	女性声	030
14	バックします。ご注意ください。	女性声	132
15	救急車が出動します。ご注意ください。	女性声	022
16	交差点に入ります。ご注意ください。	女性声	023
17	救急車が通ります。道路を譲ってください。	女性声	028
18	ご協力ありがとうございました。	女性声	046

チャンネル	メッセージ内容	音声	No.
12	左へ曲がります。ご注意ください。	男性声	036
13	右へ曲がります。ご注意ください。	男性声	031
14	バックします。ご注意ください。	男性声	133
15	緊急車が出動します。注意してください。	男性声	164
16	交差点に入ります。ご注意ください。	男性声	024
17	緊急自動車を通ります。道路を譲ってください。	男性声	156
18	ご協力ありがとうございました。	女性声	046

チャンネル	メッセージ内容	音声	No.
1	緊急自動車を通ります。道をあけてください。	男性声	149
2	事故処理中です。注意して走行してください。	男性声	150
3	この先渋滞中です。注意して走行してください。	男性声	151
4	この先通行止めです。ここで降りてください。	男性声	152
12	左へ曲がります。ご注意ください。	男性声	036
13	右へ曲がります。ご注意ください。	男性声	031
14	バックします。ご注意ください。	男性声	133
15	緊急車が出動します。注意してください。	男性声	164
16	交差点に入ります。ご注意ください。	男性声	024
17	緊急自動車を通ります。道路を譲ってください。	男性声	156
18	ご協力ありがとうございました。	女性声	046

他にも状況に応じたメッセージに内容変更できます



オプションのメッセージはこちらから

[https://himedic.toyota-cd.co.jp/siren\\_amp.html](https://himedic.toyota-cd.co.jp/siren_amp.html)

録音機能

最大録音時間	マイクを使用して録音した音声	合計500秒
	SDメモリーカードを使用して録音した音声	

※初期登録データも含めた18チャンネルの合計時間です。

録音に対応するSDメモリーカード規格・音声データ

規格	SDHC
ファイル形式	MP3
チャンネルモード	モノラル
サンプリング周波数	44.1kHz
ビットレート	64kbps(固定ビットレート)

※規格を満たす全てのSDメモリーカードについて動作を保証しているわけではありません。カードの種類によっては、ご使用いただけない場合がございます。

SPEC	定格電圧	DC13.2(V)
	作動電圧範囲	DC9(V)~16(V)
	定格消費電流	6A.暗電流 5mA
	負荷インピーダンス	8Ω/16Ω(スピーカー)
マイク入力	1個(フェイスパネル)	

補助入力	3個(フェイスパネル1か所、背面2か所)
質量	約1.1kg(本体のみ)
使用周囲温度	-30℃~+85℃
定格出力	50W±5W

※本製品は緊急自動車向けの商品です。緊急自動車の使用にあたっては公安委員会の指定が必要です。  
※道路運送車両法の保安基準でサイレンの音は、その自動車の前方20m・高さ1mにおいて90~120dBであることが定められています。  
※スピーカーの取付け位置については十分ご注意ください。

保証期間

**1年または20,000km 保証** 納車された日から1年間となります。その期間内でも走行距離が20,000kmまでとなります。

※万が一故障の際にはご購入の取扱店へご相談ください。

【記載内容に関するお問い合わせ】

TOYOTA CUSTOMIZING & DEVELOPMENT

【商品お問い合わせ窓口】  
株式会社トヨタカスタマイジング&ディベロップメント 国内営業部  
〒476-0005 愛知県東海市新宝町507-50 TEL:052-689-7834  
MAIL : mail\_tokusou@toyota-cd.co.jp  
https://www.toyota-cd.co.jp  
https://himedic.toyota-cd.co.jp

※仕様は予告なく変更することがあります。(この内容は2021年9月現在のものです。)  
※掲載写真・イラストは全てイメージです。



電子サイレンアンブ

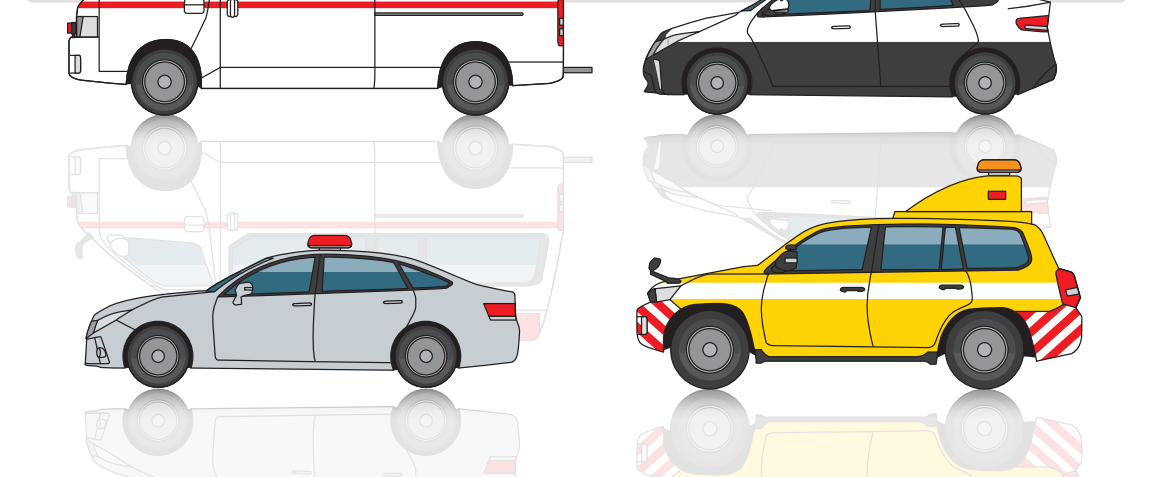
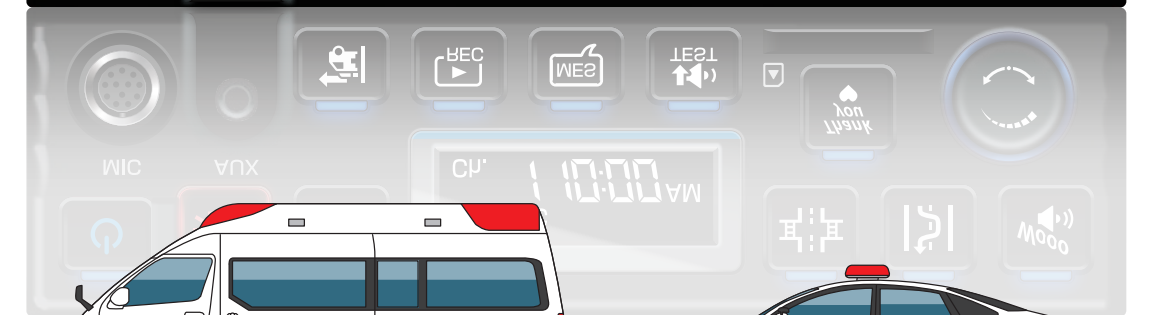

緊急車両の円滑な活動をサポート  
『緊急(e)自動車を支え(deck)ます』



# 多彩な緊急車両をサポートする e deck (TCDの電子サイレンアンプシリーズ)

## 救急車

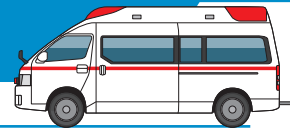

電子サイレンアンプ

交差点進入、渋滞通過、出動予告スイッチ付



型式 **TCD-A-010** 価格 **220,000** 円  
(消費税抜き 200,000円)



## 警察車



電子サイレンアンプ

警光灯点灯パターン切替機能付向け、足踏み式サイレン向け



型式 **TCD-PT-010** 価格 **137,500** 円  
(消費税抜き 125,000円)



## 警察車



電子サイレンアンプ

警光灯昇降機構、足踏み式サイレン向け



型式 **TCD-PK-010** 価格 **187,000** 円  
(消費税抜き 170,000円)



## 警察車



電子サイレンアンプ

反転式警光灯、足踏み式サイレン向け



型式 **TCD-PF-010** 価格 **165,000** 円  
(消費税抜き 150,000円)



## 緊急自動車



電子サイレンアンプ

警光灯点灯とサイレンのベーシックタイプ



型式 **TCD-K-010** 価格 **137,500** 円  
(消費税抜き 125,000円)



## 緊急自動車



電子サイレンアンプ

警光灯点灯パターン切替機能付向け



型式 **TCD-DR-010** 価格 **203,500** 円  
(消費税抜き 185,000円)



## 道路パトロールカー



電子サイレンアンプ

赤色・黄色灯付  
警光灯点灯パターン切替機能付向け



型式 **TCD-DY-010** 価格 **206,800** 円  
(消費税抜き 188,000円)



## マイク



グローブをはめた状態での握りやすさを追求した形状設計

※トークボタンにロック機能はありません。  
※マイク及びマイクハンガーはサイレンアンプ付属品です。

## 電子サイレンアンプ機能紹介

適用型式についてTCD-00-010 (例: A=TCD-A-010)

No.	適用型式	スイッチの用途	スイッチ	動作説明
1	全型式	電源		電源をON/OFFします。
2	全型式	警光灯(赤色)		警光灯を動作させます。サイレンを鳴らすと連動して作動します。
3	A	サイレン		サイレンが鳴ります。(ピーポー音)
	PK	警光灯昇降		警光灯が上昇/下降します。
	PF	警光灯起立		警光灯が起立/格納します。
4	DY	警光灯(黄色)		警光灯を動作させます。
	全型式	ディスプレイ	—	時刻を表示します。設定時に選択内容を表示します。
5	A	交差点メッセージ		交差点向けのメッセージが流れます。
	除く,A	サイレン(4秒)		4秒周期でサイレンが鳴ります。(ウー音)
6	A	渋滞通過メッセージ		渋滞通過向けのメッセージが流れます。
	除く,A	サイレン(8秒)		8秒周期でサイレンが鳴ります。(ウー音)
7	A	サイレン		サイレンが鳴ります。(ウー音)
	除く,A	サイレン(手動)		押している間だけサイレンが鳴ります。(ウー音)
8	全型式	マイク入力端子	—	付属マイクを接続し、スピーカーから拡声できます。
9	全型式	外部入力端子(AUX)	—	音声機器と接続できます。
10	A	出動予告メッセージ		出動予告メッセージが流れます。
	PT,PK,DR,DY	点灯パターン切替/減光		警光灯点灯パターンの切り替えや、減光させます。(切替内容は警光灯により異なります)
11	全型式	音声再生/録音		音声の録音や、録音したメッセージなどの再生に使用します。
12	A,K,DR,DY	メッセージ連動		右左折やバックと連動してメッセージが流れます。
13	A	サイレン音切替/テスト		サイレン音のモード切替とサイレンテストができます。
	PT,PK,PF	足踏み式サイレン		足踏み式スイッチによりサイレンが鳴ります。(足踏み式サイレン装着車用)
14	A	感謝メッセージ		お礼のメッセージが流れます。
15	全型式	SDカードスロット	—	SDカードを使った録音に使用します。
	除く,A	サイレン停止/テスト		サイレン音の停止とサイレンテストができます。
16	全型式	選択/音量調整ノブ	—	メッセージ選択や、音量調整をします。

■各スイッチの操作時、スイッチのインジケータが点灯します。

## マイク機能紹介

No.	スイッチの用途	スイッチ	動作説明
1	トークボタン	—	押している間スピーカーから拡声できます。
2	サイレン		サイレンが鳴ります。(ウー音)
3	渋滞通過メッセージ		渋滞通過向けのメッセージが流れます。
4	交差点メッセージ		交差点向けのメッセージが流れます。
5	感謝メッセージ		お礼のメッセージが流れます。

## 外観寸法(各種共通)

電子サイレンアンプ正面

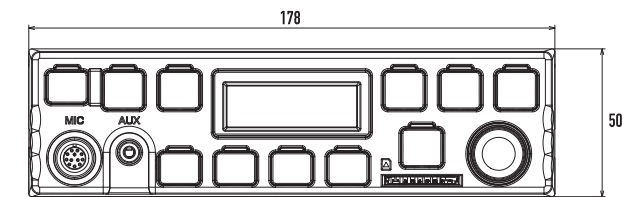

電子サイレンアンプ側面

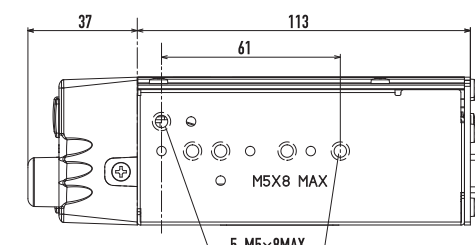

マイク

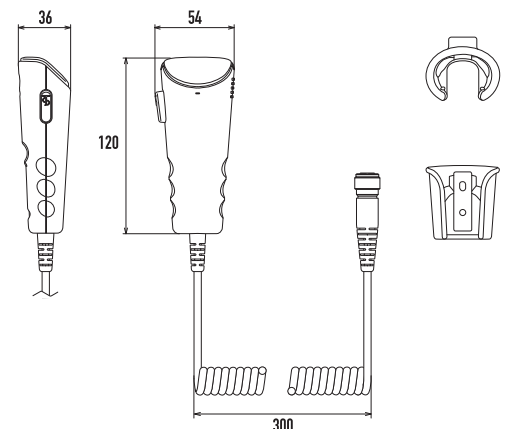

単位:mm

サイズ	電子サイレンアンプ	W178×H50×D150mm(1DINサイズボタン等含む)
	マイク	W54×H120×D36mm(ボタン等含む)

※仕様は予告なく変更することがあります。\*全てのスイッチがONの状態を表しています。(実際には、全てのスイッチが同時にONすることはありません) \*写真や色の相違はイメージで実際とは異なります。  
\*価格は取付費を含まないトヨタカスタマイジング&ディベロップメント希望小売価格(消費税10%込み)2021年9月現在のもの)で参考価格です。価格・取付費は、取扱店が独自に定めておりますので、詳しくは各取扱店におたずねください。